



EMB5223

02/23

Sanicompact® 4C



IMPORTANT/ IMPORTANTE

DO NOT RETURN ANY MERCHANDISE TO THE VENDOR

NE PAS RETOURNER DE MARCHANDISE AU VENDEUR

NO REGRESE NINGUNA MERCANCÍA AL VENDEDOR

For customer Service, Returns or Technical Questions, please call Saniflo's Technical support toll-free at 800-571-8191 (USA) or 800-363-5874 (CDN).

Pour le service client, les retours ou toute question technique, merci d'appeler le service technique de Saniflo au numéro suivant : 800-363-5874 CDN

Para servicio al cliente, devoluciones o preguntas técnicas, por favor llame al soporte técnico de Saniflo sin cargo al 800-571-8191 (USA).

This product must be installed in strict accordance with local plumbing codes. Product should be installed by a licensed plumber.
Le produit doit être installé dans le respect des règlements sanitaires locaux. Le produit doit être installé par un plombier qualifié.
El producto debe ser instalado en estricto acuerdo con los códigos locales de plomería.
El producto debe ser instalado por un plomero con licencia.



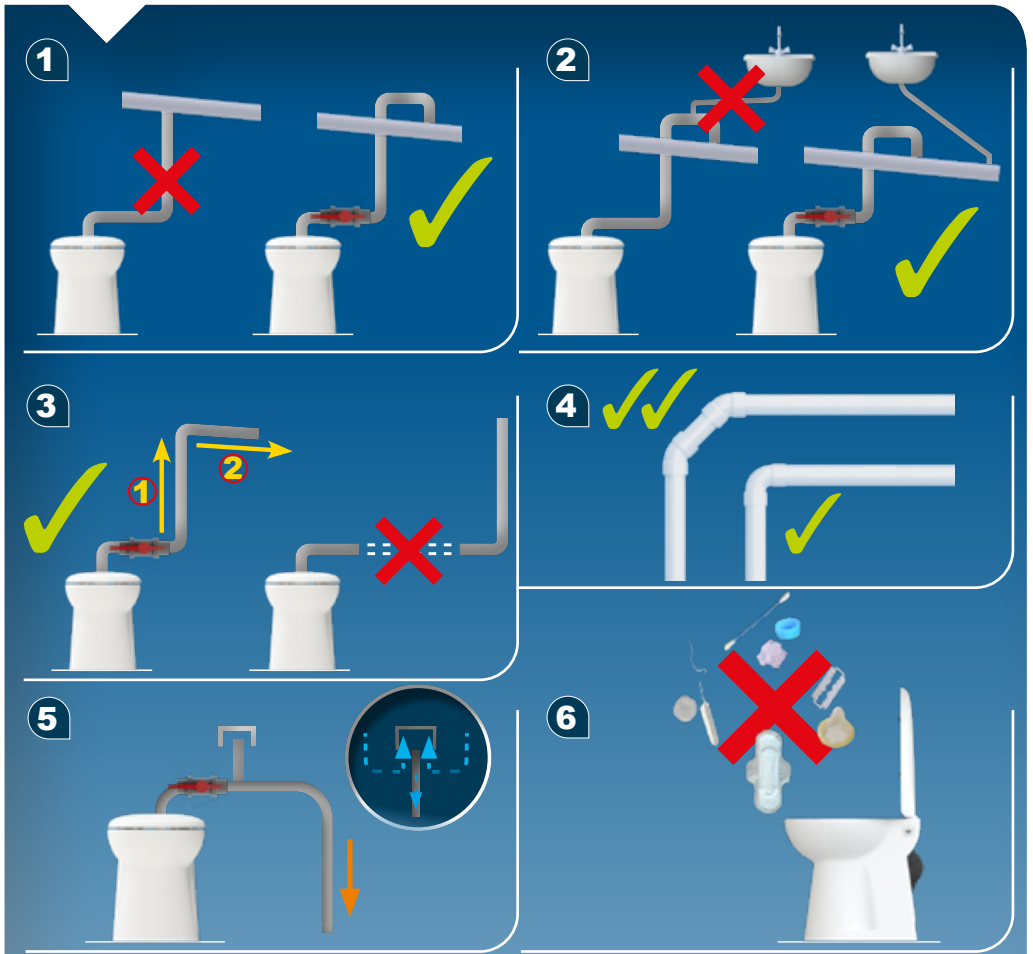

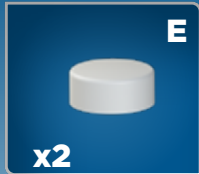
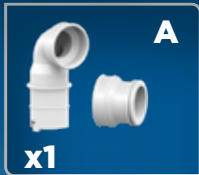

1



2

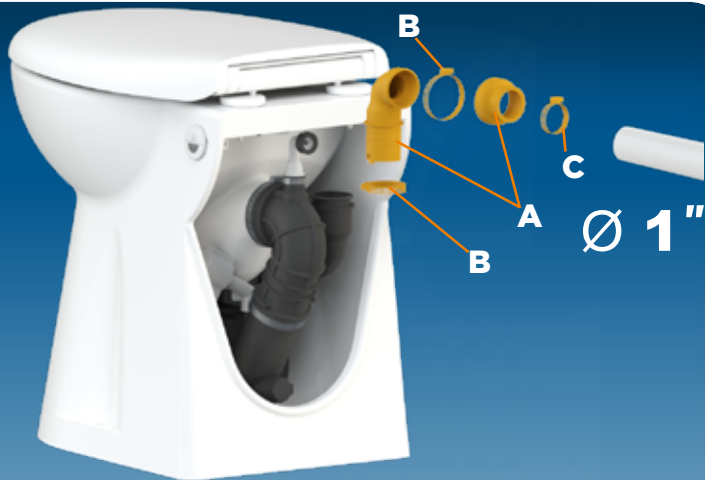

3

TO CONNECT A SINK

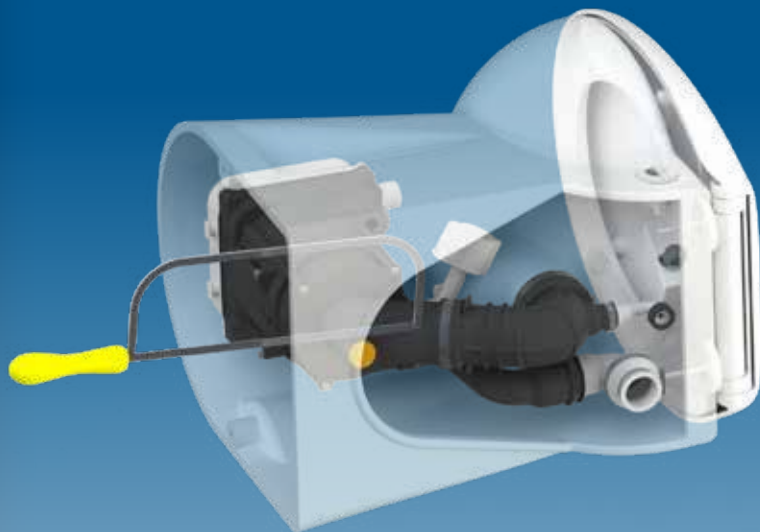

4



5

MOUNTING TO THE FLOOR



1



Before connecting the water supply line, open the water valve to drain any debris.

2



Avant de brancher la conduite d'alimentation en eau, ouvrez le robinet d'eau pour évacuer les débris.

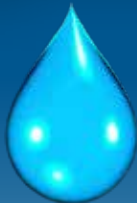

1.28 GPF



1 GPF

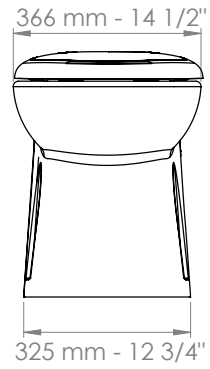
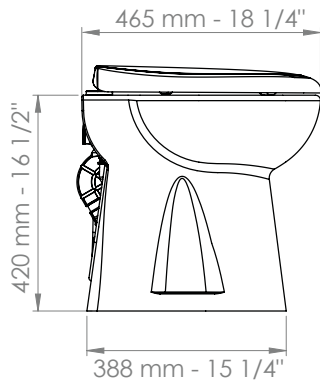

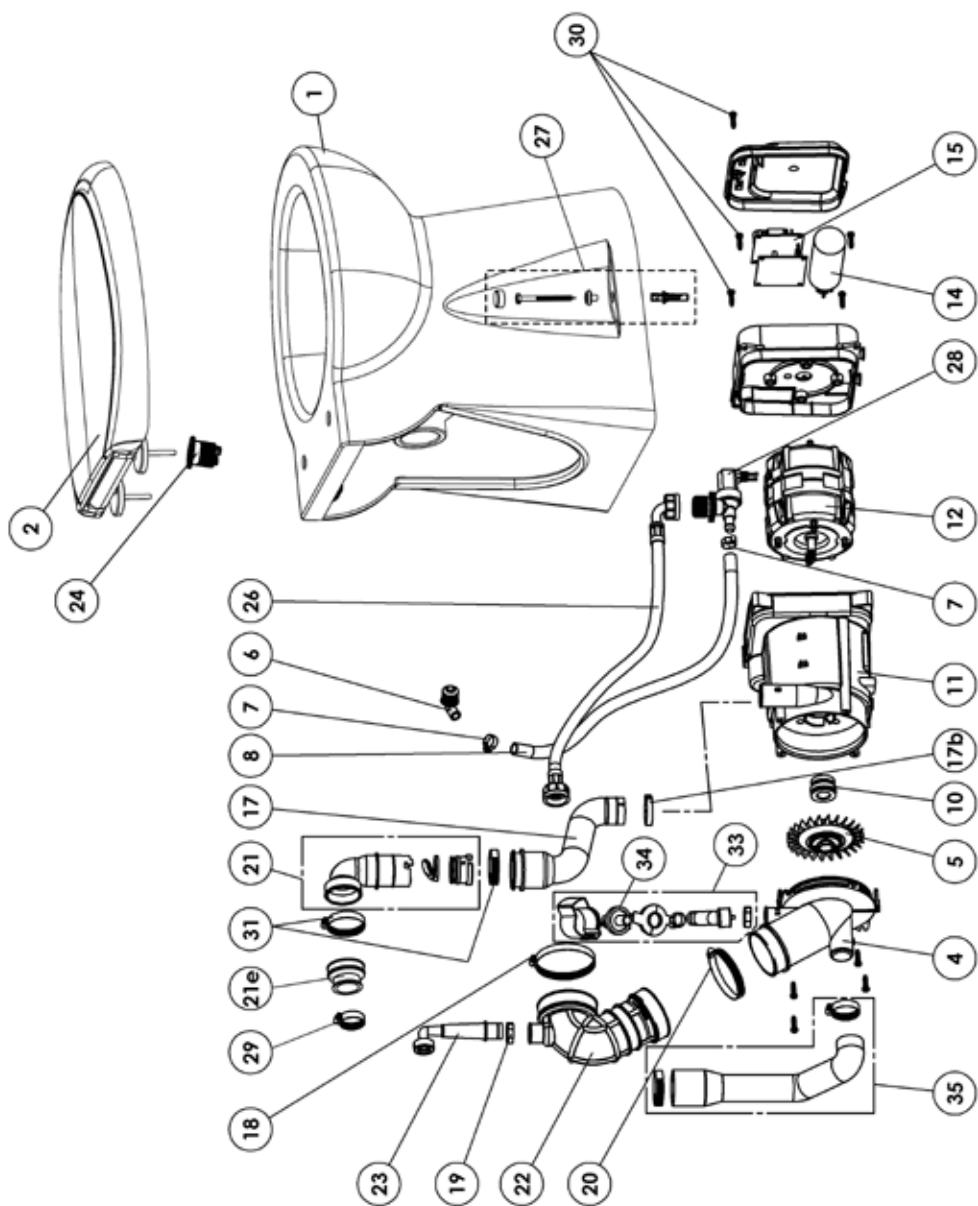



IMPORTANT

MANUFACTURING LABEL CAN BE FOUND STAMPED IN THE MOTOR CASE IN BACK OF THE TOILET. PLEASE GATHER INFORMATION TO REGISTER PRODUCT FOR WARRANTY PURPOSES BEFORE INSTALLING AND SECURING TOILET TO THE FLOOR.

I GENERAL DESCRIPTION

The **Sanicompact* 4C** is a combination of a floor-mounted vitreous china toilet with a built-in macerating and pump system.

The **Sanicompact* 4C** is meant to be installed in residential applications and can be adapted to discharge gray water from a sink.

The **Sanicompact* 4C** is comprised of two major components: the china toilet body and the macerating/pump unit in the base of the toilet.

NORMAL OPERATING CYCLE

Sanicompact* 4C is controlled by an electronic program with two functions.

- It has a macerating and pumping function. To begin press on either side of the push button (light grey: small flush, dark grey: large flush) integrated to the bowl.
- The pump cycle cleans the washbasin waste. This is an automatic operation that will activate as long as water from the washbasin enters the unit.

II LIST OF PARTS SUPPLIED

See page 3.

III DIMENSIONS

See page 15.

IV PERFORMANCE CURVE AND TECHNICAL DATA

See page 16.

APPLICATION	1 WC + sink
Maximum vertical pumping	9 feet
Voltage	110-115 V
Frequency	60 Hz
Normal power rating	815 W
Maximum current consumption	7.2 A
Maximum water temperature	110° F
Electric class	I
Degree of protection	IP44
Net weight	67 lbs
Horse power	0.5 HP

WARNING: Only installations conforming to the above specifications are acceptable.

V INSTALLATION

VA ATTACHING THE TOILET TO THE FLOOR (see fig. 5)

1. After installing the water supply line and the drain hose, place the **Sanicompact* 4C** so that it is aligned with the piping.
2. Mark the fixing holes of the bowl on the floor.
3. Remove the device.
4. If the unit is installed on a concrete or stone floor, drill two 5/16 inch holes (8 mm) at a depth of about 2 inches (50 mm) and insert the dowels. In the case of installation on a wooden floor, drill a guide hole for # 10 wood screws.
5. Make the water connections.
6. Place the **Sanicompact* 4C**.
7. Fix the **Sanicompact* 4C** to the floor with the screws.

Do not over tighten the screws as the porcelain base may crack.

VB CONNECTION OF THE DISCHARGE ELBOW (see fig. 2)

1. Fully insert the elbow **A** in the end of the rubber waste tube, after turning it to face in the desired direction.
2. Fix the base of the elbow **A** and tighten it on the rubber waste tube with a clamp **B**.
3. Connect the sleeve **A** to the end of the elbow with the clamp **B**.
4. Connect the 1" wastepipe into the sleeve and secure with clamp **C**.

WARNING: Ensure that you do not twist the discharge pipework inside the unit.

IMPORTANT: Protect pipes against freezing with appropriate insulation. If the toilet is installed in an unheated location during freezing periods protect it as follows:

- Shut off the water supply,
- Activate one cycle without water,
- Pour antifreeze in the bowl (2 liters),

- Flush the toilet.

IMPORTANT: Any bends in the discharge pipe run should be smooth radius bends. If using plastic pipe, if a sweeping 90 is not available, use two 45 degree turns to create a smooth bend.

When connecting the discharge pipe, it is recommended to install a ball valve for servicing purposes on the lowest point of the vertical discharge. The connection to the soil-stack should be made with an approved TY fitting and should be in accordance with your local plumbing code.

Note: The connection should always be done going into the top of the soil stack to prevent any back pressure into the discharge line from the unit.

VC INSTALLATION OF A SINK (see fig. 3 and 4)

To drain a sink into the **Sanicompact* 4C**, the sink hose (provided) would have to be installed. Lay the **Sanicompact* 4C** on its side and cut the nipple which is situated on the motor cover that can be seen through the back of the unit. Connect the flexible sink hose and secure it to the motor cover using a clamp. A 1-1/4" drain pipe coming from the sink will connect to the other end of the sink hose which should also be secured by means of a clamp. Note that if the sink is installed on the left hand side of the bowl (while facing the front of the toilet), it will be required to have additional back room to create a loop into the sink hose connection. As the discharge line interferes with the sink hose connection, this will only be required when the sink is installed to the left of the bowl.

VD WATER SUPPLY CONNECTION

For the best possible flushing action, the **Sanicompact* 4C** needs to be connected to a 1/2-inch water supply. The **Sanicompact* 4C** is supplied with a supply hose. T

Note that the water supply hose provided comes with a 3/8"



compression fitting for ease of installation.

Minimum water supply pressure must be 45 psi.

V.5 ELECTRICAL CONNECTION

The **Sanicompact® 4C** should be connected to a 120 V, 60 Hz, 15 Amp. Ground Fault Circuit Interrupter (GFCI), (either of the breaker or receptacle type). Connect only to receptacle protected by a ground fault circuit.

WARNING: risk of electric shock - this pump is supplied with a grounding conductor and grounding type attachment plug to reduce the risk of electrical shock be certain that it is connected only to a properly grounded - type receptacle.

Note: Do not connect the **Sanicompact® 4C** to a power source supplied by an inverter.

VI START-UP AND PROGRAMMING

VI.1 START-UP

1. Plug in the power socket. Wait 20 seconds: appliance initializing. Open the water supply valve. **Start the normal flush by pressing the dark grey button.** Put a few sheets of toilet paper down in the bowl and flush again.

Note: This unit does not need to be vented.

2. Turn on the sink tap. The unit should activate automatically.
3. Demount the bowl and check the water tightness of all connections.

WARNING: Leaking faucets will cause the unit to activate automatically.

VI.2 PROGRAMMING

The length of your **Sanicompact® 4C**'s flush varies according to which cycle you choose.

Eco flush (by default, light grey button):

19 seconds and 1 gallon (3.8 L): rinsing of the bowl for 10 seconds, the pump works for 7 seconds (for 7 seconds, the bowl continues to fill), then the bowl fills again for 2 seconds. You can lengthen the first rinse of the eco flush to 16 seconds if the default flush is not enough.

Normal flush (dark grey button):

25 seconds and 1.32 gallons (5 L): The bowl is rinsed for 16 seconds, the pump works for 7 seconds (for 7 seconds, the bowl continues to

fill) then the bowl fills again for 2 seconds.

To re-program:

Note: Only the ECO option can be reprogrammed.

- Hold the ECO button (light grey button) down for 5 seconds.
- The motor works for 2 seconds, this means you have entered programming mode.
- Each time you press the dark grey button you increase the length of the ECO flush by 1 second: each time you press it will be validated by the motor running for a short period.
- Each time you press the grey button you decrease the length of the flush by 1 second: each time you press it will be validated by the motor running for a short period.

To exit programming mode:

- Wait for 5 seconds without pressing any buttons.

The motor runs for 2 seconds, this means that you have left programming mode.

Comment 1: the minimum length of the first rinsing flush for the normal flush is 19 seconds (default programming) and the maximum length is 25 seconds.

Comment 2: the normal flush cannot be modified.

VI.3 USAGE

4. The **Sanicompact® 4C** pump/macerator does not require any special maintenance.
5. **WARNING :** The **Sanicompact® 4C** should only be used for the evacuation of normal human waste, toilet paper and household toilet cleaners. Damage may occur to the motor if the following are disposed of via the toilet: cotton wool, tampons, sanitary napkins, wet wipes, kitchen towels, condoms, dental floss as well as other fabric or hard objects. Solvents, acids and other chemicals can also cause damage to the unit, and will invalidate the warranty.

WARNING: In case of prolonged power failure, or going on vacation, please close the stop valve of the the sink and water supply.

VI.4 RETURN OF THE UNIT

In the unfortunate event that the **Sanicompact® 4C** is defective and has to be returned for service, we suggest to remove the macerating/pump from the

porcelain bowl. Please ensure that it has been thoroughly cleaned and disinfected inside and outside prior to packaging for dispatch. Do not submerge the motor completely in water; the electrical components might be damaged beyond repair.

VI.5 DISMANTLING AND REMOVING THE MOTOR FROM THE TOILET

For qualified personnel only

6. Disconnect the **Sanicompact® 4C** from the electrical supply.
7. Close the Shut-Off valve and disconnect toilet supply tube.
8. (If installed) Close Ball Valve and disconnect from discharge pipe system.
9. In the rear of the unit, look for a clear plastic hose going from the solenoid valve to a black elbow in the top of the bowl. With a twisting motion pull the black elbow out of the porcelain.
10. In the rear of the unit, look for a large rubber elbow, going from the motor to the p-trap of the toilet. Unscrew the gear clamp near the motor (holding the rubber elbow).
11. The motor is assembled in the reverse of the above.

IMPORTANT / SERVICE

Before returning the motor to the factory, a return authorization is needed from the manufacturer since some repairs may be done in the field. Parts or motors sent in for repair, must be send pre-paid. Units sent collect and/or sent without prior authorization, will be refused.

Package the macerating/pump unit properly with adequate shock absorbent material around it. Send package prepaid to the manufacturer, making sure to insure against loss and/or transit damage, (the amount of \$ 250.00 will suffice).

If any repairs are done outside the warranty period, or when the user damages the macerating/pump unit, an estimate of repair cost will be communicated to the customer. All repairs (parts and labour) will be done on a pre-paid basis only.

VII ADVICE

PIPE SUPPORTS

All sanitary pipe work must be supported, in accordance with the pipe manufacturers recommendations, to avoid dipping, which may cause the build up of residual water and subsequent blockage.

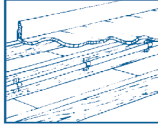

BENDS

Where possible long sweeping bends should be used rather than elbows. If this is not possible, it is recommended to use two 45° elbows rather than one 90° elbow.

VERTICAL INSTALLATION FIRST

If vertical lift is required, this must precede the horizontal pipe run. The vertical discharge pipe should first bypass the bowl, do not extend the horizontal portion of the pipe for more than 12-18 inches.

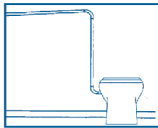

EASY ACCESS

The unit should be accessible and removable in the event of maintenance being required. During the installation a full-port gate valve should be fitted at the base of any vertical discharge pipe work from the unit to allow easy removal of the unit without flooding.

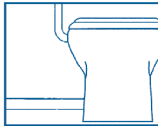

GRAVITY FALL

Horizontal discharge pipe work must also have a positive gravity fall to allow free drainage when the pump stops.

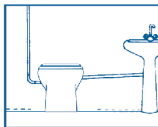

THREE FEET MINIMUM

The macerating/pump must have at least 3 feet of total pipe run in between the pump and soil stack. This will cause the macerator to operate for an adequate period of time to ensure waste reduction.

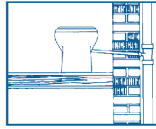

SOIL STACK CONNECTION

This unit must discharge into a minimum 3-inch sanitary drainage pipe. All discharge pipe work must be connected to the soil stack by an appropriate and approved TY connection. Please note: the use of a Saddle Clip may be prohibited in your area.



NO DIAGONAL "UPHILL" PIPE RUNS

All discharge pipe work from the unit should run either directly vertical upwards from it or in a horizontal plane (with a small gravity flow) to the point of discharge. Pipe work should not be installed with diagonal upward slope from the unit.

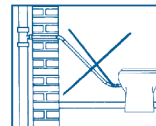

PIPE WORK

All pipe work should be either copper or solvent weld plastic (PVC, CPVC). Do not use flexible pipes.

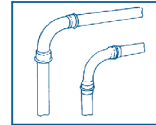

DISCHARGE

Never discharge directly into an open drain, manhole or rainwater drain pipe. It is illegal.

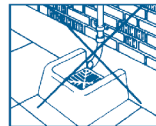

FREEZING

Ensure all pipe work susceptible to freezing is adequately insulated. The toilet and macerating/pump unit must be properly winterized in unheated buildings.



ELECTRICITY

Before attempting any maintenance or servicing, the unit must be disconnected from the power source. The **Sanicompact® 4C** must be connected to a Ground Fault Circuit Interrupter and be supplied with 120V, 60Hz.

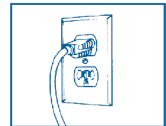

VIII LIMITED WARRANTY

2 Year Warranty from Date of Purchase

A. GENERAL

Subject to the terms and conditions set out in this document, SFA-SANIFLO INC., hereafter designated as the Company, guarantees the consumer to repair or exchange any product or any of its components (at the discretion of SFA Saniflo Inc) which proves to be defective. **NOTE:**

- **First (1st) year:** will **only** cover "exchanges" starting from the date of purchase.
- **Second (2nd) year:** will **only** cover "repairs" or will provide "replacement parts" at **no charge** for the remainder of product's warranty period.

B. TERMS AND CONDITIONS

1. The product must be installed and used as per instructions supplied and indicated in the product manuals. This is not limited to but includes the product:

- **not be subjected** to any *negligence, accident or exposure* to "harmful" products or substances.
- **installed in strict accordance** with local state or provincial *electrical and plumbing codes*.

2. The alleged *defect or fault* must be reported either to the product installer or the company within the

warranty coverage period.

3. The warranty coverage period **is valid** for two (2) years from date of purchase.

C. PART OR PRODUCT EXCHANGE/REPLACEMENT

All requests **require** a Return Goods Authorization number (RGA#) or CAS# prior to any *repair* or *exchange*, otherwise the warranty *claim* or *request* **may be denied**.

D. LIMITATIONS

1. Fill & flush valves are covered as per the **Original Equipment Manufacturers (OEM) warranty only**.

2. Vitreous china is covered **only** for factory "defects" for a period of one (1) year from date of purchase.

3. The following are **not** covered under warranty and the costs (\$) are the responsibility of the end-user (customer):

- Disconnection and reconnection of product (i.e. labor charges) by customer or plumber.
- Cleaning & packaging of product.

Customer responsibilities and requirements on for returning product(s), will be discussed, and explained by the SFA **After Sales Rep (ASR)** at time of phone call.

4. Subject to the Terms and Conditions above, in **no event** shall the company be liable for any *special, incidental, or consequential damage, loss, or injury* of whatsoever, nature or kind arising from or associated with the product or any component thereof.

- Refer to section "**F**" for more details and information on warranty coverage exemptions.

5. This warranty is **transferable only** when the product remains at the same premises as where it was installed initially when purchased.

E. EXTENDED WARRANTY + 1

For the extended warranty, the following products terms and conditions **must** be met:

- Product must have been purchased **on or after** January 1st, **2016**.
- The product must be **registered** "online" by filling out the registration form.
- A "**Proof of Purchase**" (POP) is required to be submitted.

- a valid copy of the sales receipt will need to be uploaded to the SFA website.

F. EXTENDED WARRANTY + 2

For the extended warranty, the

following products terms and conditions **must** be met:

- Product must have been purchased **on or after** January 1st, **2023**.
- The product must be **registered** "online" by filling out the registration form.
- A "**Proof of Purchase**" (POP) is required to be submitted.

- a valid copy of the sales receipt will need to be uploaded to the SFA website.

NOTE: The product registration for the warranty must be submitted within the first (1st) year from date of purchase.

G. WARRANTY COVERAGE EXEMPTIONS

Subject to the "exemptions" section indicated below, SFA Saniflo Inc. will provide all replacement parts as necessary *free of charge*, to remedy any such defects.

EXEMPTIONS:

DISREGARDING ANY OF THE FOLLOWING MAY DAMAGE THE PRODUCT AND VOID YOUR WARRANTY.

- Do **NOT** discharge any acids, alkaloids, solvents painting, paint strippers, food waste, plastic bags, metal such as nails, hairpins, wood, building materials, kitty litter or anything that could halt or damage or corrode the unit.
- Do **NOT** hang bleach blocks or hydrochloride cleaners in the toilet tank.

o These solutions have been shown to deteriorate the plastic and neoprene components of the flush and fill valves and may cause leaks.

- In the event of a "power loss" do **NOT** use the toilet or any other sanitary fixture connected to the unit since it will not work until the power is restored.

H. WARRANTY DISCLAIMER

EXCEPT AS SET FORTH IN THIS LIMITED WARRANTY, THE COMPANY **DISCLAIMS ALL OTHER WARRANTIES, EXPRESS OR IMPLIED**, WITH RESPECT TO THE PRODUCT OR ANY COMPONENT THEREOF INCLUDING, BUT NOT LIMITED TO, ALL IMPLIED WARRANTIES FOR MERCHANTABILITY AND FITNESS FOR A PARTICULAR PURPOSE.



IMPORTANT

LA PLAQUE D'IDENTIFICATION DU PRODUIT EST ESTAMPILLÉE SUR LE CORPS MOTEUR, À L'ARRIÈRE DU WC. VEUILLEZ RECUEILLIR LES INFORMATIONS NÉCESSAIRES À L'ENREGISTREMENT DU PRODUIT AUX FINS DE GARANTIE AVANT D'INSTALLER ET DE FIXER LA CUVETTE AU SOL.

I DESCRIPTION GÉNÉRALE

Le **Sanicompact* 4C** est un ensemble formé d'une cuvette en porcelaine vitrifiée et d'un système intégré de chasse d'eau, de broyage et de pompage. Ses deux principaux composants sont le WC en porcelaine et l'ensemble broyeur-pompe, logé dans la base du cabinet.

PRINCIPE DE FONCTIONNEMENT Sanicompact* 4C est commandé par un programmeur électronique.

Il peut avoir 2 fonctions :

- broyage/pompage, en fonctionnement WC : le démarrage s'effectue en appuyant sur l'une des deux parties grisées du bouton double-chasse (gris clair : petite chasse, gris foncé : grande chasse) du bouton intégré à la cuvette.
- pompage seul, pour évacuation des eaux usées d'un lave-mains : le démarrage est automatique. La durée de fonctionnement dépend du volume d'eau à pomper.

II LISTE DES PIÈCES FOURNIES

Voir page 3.

III DIMENSIONS ET ENCOMBREMENT

Voir page 15.

IV COURBE DE PERFORMANCE ET DONNÉES TECHNIQUES

Voir page 16.

APPLICATION	1 WC + évier
Évacuation verticale max.	9 feet
Tension	110-115 V
Fréquence	60 Hz
Puissance nominale	815 W
Intensité absorbée max.	7.2 A
Température d'eau max.	110° F
Classe électrique	I
Indice de protection	IP44
Poids net	67 lbs
Puissance mécanique	0.5 HP

ATTENTION : Seules les installations conformes aux spécifications ci-dessus sont acceptables.

V INSTALLATION

VI FIXATION CUVETTE (voir fig. 5)
Après avoir installé la conduite d'alimentation en eau et le tuyau d'évacuation, placez le **Sanicompact* 4C**, sans le fixer, pour qu'il soit aligné avec la tuyauterie.

1. Tracer des repères sur le sol au niveau des vis de fixation de la cuvette.
2. Retirer l'appareil.
3. Percer les trous. Si l'appareil est installé sur un sol en béton ou en pierre, percez deux trous de 5/16 pouce (8 mm) à une profondeur d'environ 2 pouces (50 mm) et insérez les chevilles. Dans le cas d'une installation sur un plancher de bois, percez un trou de guidage pour des vis à bois numéro 10.
4. Faire les raccordements en eau.
5. Placer le **Sanicompact* 4C**.
6. Fixer le **Sanicompact* 4C**, au sol, à l'aide des vis.

Ne serrez pas trop les vis, car la base en porcelaine pourrait craquer.

VII RACCORDEMENT DE L'ÉVACUATION (voir fig. 2)

1. Insérer complètement le coude **A** dans l'extrémité du tuyau d'évacuation en caoutchouc après l'avoir orienté dans le sens désiré.
2. Fixer la base du coude **A** et le maintenir sur le tuyau d'évacuation en caoutchouc d'évacuation avec un collier **B**.
3. Raccorder le manchon **C** au bout du coude avec le collier **B**.
4. Raccorder à l'extrémité du manchon un tube en CPVC ou PVC de Øext. 1 po (32 mm) puis serrer avec le collier **C**.

ATTENTION : ne pas plier ou tordre le tuyau d'évacuation en caoutchouc.

ATTENTION : éviter absolument des points bas dans la conduite

d'évacuation où l'eau pourrait stagner. Prévoir une pente descendante de 1% pour les parties d'évacuation horizontales.

ATTENTION : protéger les canalisations contre le gel par des isolants appropriés. Si l'appareil est installé dans des locaux non habités pendant les périodes de gel, le protéger de la façon suivante :

- Fermer l'arrivée d'eau,
- Effectuer un cycle sans eau,
- Verser de l'antigel dans la cuvette (2 litres),
- Vidanger ensuite la partie montante de l'évacuation s'il y a lieu.

ATTENTION : la conduite d'évacuation doit avoir le moins de coudes possible. Éviter des angles trop serrés. Rejoindre la canalisation des eaux-vannes sans parcours tortueux.

Conseil : en bas de conduite d'évacuation remontante prévoir une purge pour permettre la vidange en cas d'une intervention.

Si l'installation requiert la pose d'un tuyau d'évacuation vertical, il est recommandé de compléter l'installation avec la pose d'un clapet à bille afin de faciliter l'entretien et la maintenance. Le raccordement à la colonne de renvoi doit se faire en posant un raccord approuvé à cette fin et en respectant les normes de plomberie de votre région.

Remarque : La connexion devrait toujours se faire au-dessus de la colonne de renvoi pour éviter tout retour de pression dans la conduite de refoulement de l'unité. La tuyauterie de refoulement est équipée d'un clapet anti-retour.

Il n'est pas recommandé d'ajouter un clapet de retenue supplémentaire.

VIII RACCORDEMENT DE L'ÉVACUATION DU LAVÉ-MAINS (voir fig. 3 et 4)

Poser le **Sanicompact* 4C** sur le côté et couper le mamelon de raccordement situé à la base du

bloc-moteur. Bien ébavurer le mamelon et raccorder le flexible d'entrée coudé qui permet le branchement du lave-mains à l'aide de tuyaux standards. Le lave-mains doit être situé au même étage que le système de broyage.

V.4 RACCORDEMENT DE L'ALIMENTATION EN EAU

Pour que la chasse d'eau fonctionne le mieux possible, il faut que le **Sanicompact® 4C** soit relié à une conduite d'aménée d'eau de 1/2 pouce. Le **Sanicompact® 4C** est fourni avec un tuyau d'alimentation.

Note: le tuyau d'alimentation en eau fourni est doté d'un raccord de compression de 3/8" pour faciliter l'installation.

V.4 RACCORDEMENT ÉLECTRIQUE

Le **Sanicompact® 4C** doit être relié à une source d'alimentation électrique de 120 V, 60 Hz et 15 A, protégée par un coupe-circuit en cas de défaut de mise à la terre du neutre (disjoncteur ou prise de courant).

Brancher sur un circuit électrique avec prise de terre.

ATTENTION : Risque électrique. Cet appareil est muni d'une prise de terre. Afin de réduire le risque d'électrocution, vérifier que votre appareil est branché sur un circuit électrique avec prise de terre.

IMPORTANT : Éviter de connecter le Sanicompact® 4C à une source d'énergie alimentée par un onduleur.

VI MISE EN SERVICE ET PROGRAMMATION

VI.1 MISE EN SERVICE

1. Brancher la prise de courant. Attendre 20 secondes : initialisation de l'appareil. Ouvrir l'arrivée d'eau pour obtenir un bon rinçage.

Démarrer le cycle normal en appuyant sur la partie gris foncé du bouton double chasse. Jeter quelques feuilles de papier hygiénique dans la cuvette puis effectuer de nouveau un cycle.

2. Laisser couler le robinet du lavabo ; l'appareil doit se mettre en marche automatiquement.
3. Redémonter la cuvette, vérifier la parfaite étanchéité de tous les raccordements.

ATTENTION : le robinet du lave-mains doit être parfaitement étanche. Une fuite même légère, provoque des démarrages intempestifs du Sanicompact® 4C.

VI.2 PROGRAMMATION

La durée de chasse de votre **Sanicompact® 4C** varie selon le cycle choisi.

Cycle éco (par défaut, touche gris clair) :

19 secondes et 1 gallon (3,8 L) : rinçage de la cuvette pendant 10 secondes, la pompe se met en marche pour une durée de 7 secondes (la cuvette continue à être rincée en même temps), puis la cuvette se remplit à nouveau pendant 2 secondes. Vous avez la possibilité si nécessaire d'allonger la durée du premier rinçage du cycle éco jusqu'à 16 secondes si celle par défaut n'est pas suffisante.

Cycle normal (touche gris foncé): 25 secondes et 1,32 gallons (5 L) : la cuvette est rincée pendant 16 secondes, la pompe se met en marche pour une durée de 7 secondes (en même temps, la cuvette est rincée) puis la cuvette se remplit à nouveau pendant 2 secondes.

Pour changer la programmation :
NOTE : Seule la version ECO peut être programmée.

- Appuyer sur la touche ECO (touche gris clair) pendant 5 secondes.
- Le moteur se met en marche pendant 2 secondes, cela signifie que vous êtes entré dans le mode de programmation.
- À chaque pression sur la touche gris foncé, vous augmentez la durée du cycle éco d'une seconde : chaque impulsion est validée par une brève mise en route du moteur.
- À chaque pression sur la touche gris clair, vous diminuez la durée du cycle éco d'une seconde : chaque impulsion est validée par une brève mise en route du moteur.

Pour sortir du mode de programmation :

- Attendre 5 secondes sans appuyer sur aucune touche.

Le moteur se met en marche pendant 2 secondes, cela signifie que vous êtes sorti du mode de programmation.

Remarque 1 : la durée minimum du premier rinçage du cycle éco est de 19 secondes (programmation par défaut) et la durée maximum est de 25 secondes.

Remarque 2 : le cycle normal n'est pas modifiable.

VI.3 RETOUR DE L'APPAREIL

Advenant le cas où le cabinet **Sanicompact® 4C** serait défectueux et devrait être retourné pour le faire réparer, nous recommandons de retirer l'ensemble broyeur-pompe de la cuvette en porcelaine. Veuillez vous assurer que le cabinet a été soigneusement nettoyé et désinfecté, à l'intérieur comme à l'extérieur, avant de l'emballer. Ne submergez pas le moteur dans l'eau, car les composants électriques pourraient subir des dommages irréparables.

VI.4 DÉMONTAGE ET ENLÈVEMENT DU MOTEUR. Uniquement pour professionnel qualifié

1. Débrancher le **Sanicompact® 4C** de la source d'alimentation électrique.
2. Fermer le robinet d'arrêt et détacher le tuyau de remplissage pour toilettes.
3. Le cas échéant, fermer la vanne à bille et la déconnecter de la tuyauterie de vidange.
4. À l'arrière de l'appareil, repérer le tuyau en plastique transparent qui relie l'électrovanne au coude noir, dans le haut de la cuvette. Retirer le coude noir de la cuvette en porcelaine, en tournant et en tirant.
5. À l'arrière de l'appareil, repérer le grand coude en caoutchouc qui relie le moteur au siphon en P de la toilette. Dévisser le collier de serrage situé près du moteur (en tenant le coude en caoutchouc).
6. Répéter les étapes ci-dessus, dans l'ordre inverse, pour monter le moteur.

IMPORTANT

Avant de retourner le moteur pour le faire réparer, il faut obtenir une « autorisation de retour », car la plupart des réparations peuvent être effectuées sur place. Les pièces ou les moteurs retournés aux fins de réparation doivent être envoyés port payé. Les appareils envoyés port dû ou retournés sans autorisation ne seront pas acceptés.

Emballer l'ensemble broyeur-pompe correctement, en prenant soin de l'entourer d'un matériau isolant adéquat. Expédier le colis au fabricant, port payé, et veillez à le faire assurer contre les pertes et les dommages en transit (la somme de 250 \$ devrait suffire.)

Lorsque des réparations sont effectuées en dehors de la période de garantie, ou si l'utilisateur

endommager l'ensemble broyeur-pompe une estimation des frais de réparation est envoyée au client. Les réparations (pièces et main-d'œuvre) doivent obligatoirement être payées à l'avance.

VII CONSEILS

FIXATION DES TUYAUX

Les tuyaux des installations sanitaires doivent toujours être fixés conformément aux recommandations du fabricant pour les empêcher de pendre, car ils pourraient alors être bloqués par une accumulation d'eau résiduaire.

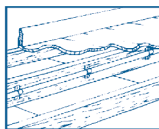

COURBES DE TUYAU

Utilisez des courbes de tuyau plutôt que des coudes. Si cela n'est pas possible, utilisez préférentiellement deux coudes à 45° plutôt qu'un coude à 90°.

LA TUYAUTERIE VERTICALE D'ABORD

Lorsqu'on installe des tuyaux à la verticale, il faut les poser avant de poser les tuyaux horizontaux.

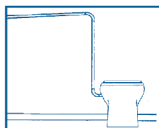

DIRECTEMENT À LA VERTICALE

Le tuyau de vidange vertical doit d'abord contourner la cuvette. Le tronçon horizontal de la tuyauterie ne doit pas avoir plus de 12 po de longueur.

ACCÈS FACILE

Il faut avoir accès à l'ensemble broyeur-pompe et pouvoir le déposer en cas de réparation. Au moment de l'installation, il faut poser un robinet-vanne à passage intégral, au bout inférieur de n'importe quel tuyau de vidange vertical, pour pouvoir enlever le bloc moteur-pompe sans causer de débordement.

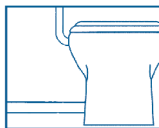

DESCENTE PAR GRAVITÉ

Le tuyau de vidange horizontal venant du lave-mains doit assurer l'écoulement absolu par gravité, pour que le drainage se fasse librement lorsque la pompe s'arrête.

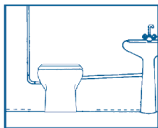

DISTANCE MINIMALE

L'ensemble broyeur-pompe doit être installé à au moins trois pieds de la colonne de renvoi. De cette façon, le broyeur pourra fonctionner pour réduire efficacement le volume des déchets.

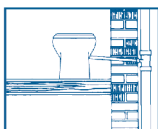

RACCORDEMENT À LA COLONNE DE RENVOI

L'évacuation de cet appareil doit se terminer dans un tuyau d'évacuation d'un diamètre de 3 pouces minimum. Tous les tuyaux de vidange doivent être reliés à la colonne de renvoi au moyen d'un raccord approprié et approuvé à cette fin. Veuillez noter que l'emploi d'un étrier creux pourrait être interdit dans votre région.

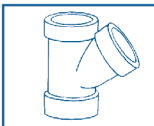

PAS DE TUYAUX EN DIAGONALE

Le tuyau de vidange sortant du cabinet doit soit monter directement à la verticale, soit être en position horizontale (avec un léger écoulement par gravité) jusqu'au point d'évacuation. Il ne faut pas installer de tuyaux en diagonale à la sortie du cabinet.

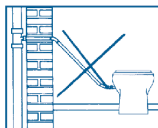

TUYAUTERIE

Tous les tuyaux doivent être en

cuivre ou en plastique soudé au solvant. N'utilisez pas de tuyaux flexibles.

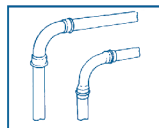

VIDANGE

Ne déversez jamais les eaux usées directement dans un égout à ciel ouvert, un trou d'homme ou un drain pour les eaux de pluie, car cela est illégal.

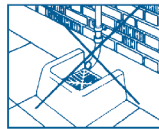

GEL

Assurez-vous que tous les tuyaux susceptibles de geler sont suffisamment isolés. Le cabinet et l'ensemble broyeur-pompe doivent être adéquatement protégés contre le froid, dans les immeubles non chauffés.



ÉLECTRICITÉ

Avant d'entreprendre des travaux d'entretien ou de dépannage, il faut débrancher l'appareil de la source d'alimentation électrique.

Le **Sanicompact® 4C** doit être protégé par un coupe-circuit en cas de défaut de mise à la terre du neutre et relié à une source d'alimentation électrique de 120 V et 60 Hz.

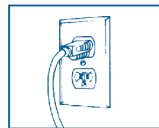

VIII GARANTIE LIMITÉE

Deux (2) ans de garantie à compter de la date d'achat

A. PRÉAMBULE

Sous réserve des modalités et conditions énoncées dans ce document, SFA-SANIFLO INC., ci-après appelée la «Compagnie», garantit au consommateur de réparer ou d'échanger tout produit ou l'un de ses composants (à la seule discrétion de SFA-Saniflo inc.) qui s'avère être défectueux. NOTE :

- Couvert la **première (1^{re})** année : **seulement** les «échanges» à compter de la *date d'achat*.
- Couvert la **deuxième (2^e)** année : **seulement** les «réparations» ou l'approvisionnement en «pièces de rechange» **sans frais** pour le reste de la période de garantie du produit.

B. CONDITIONS GÉNÉRALES

1. Le produit doit être installé et utilisé conformément aux instructions fournies et les informations figurant dans les manuels du produit, incluant, mais sans s'y limiter aux conditions suivantes :

- Le produit **n'a pas été soumis** à une *négligence*, *un accident* ou une *exposition* à des substances ou produits «nocifs».
- Le produit **a été installé en stricte conformité** avec les codes locaux ou provinciaux, d'*électricité* et de *plomberie*.

2. La *défectuosité* alléguée doit être signalée à l'installateur du produit ou à la Compagnie pendant la période de couverture de la garantie.

3. La période de couverture de la garantie est de **deux (2) ans** à compter de la date d'achat.

C. ÉCHANGE/REMPLACEMENT DE PIÈCES OU DE PRODUITS

Toutes les demandes **nécessitent** un numéro d'autorisation de retour de marchandises (RGA ou CAS) avant toute *réparation* ou tout *échange*, sinon la *réclamation* ou la *demande de garantie* **peut être refusée**.

D. LIMITATIONS

1. Les vannes de remplissage et de chasse sont couvertes **uniquement** par la garantie du fabricant d'équipement d'origine (OEM).

2. La porcelaine vitrifiée est couverte **uniquement** pour les «défectuosités» d'usine pendant une période d'un (1) an à compter de la date d'achat.

3. Les éléments suivants ne sont **pas** couverts par la garantie. Les coûts (\$) seront donc à la charge de l'utilisateur (client) :

- Retrait et raccordement du produit (à savoir, les frais de main-d'œuvre) par le client ou le plombier.
- Nettoyage et emballage du produit.

Les responsabilités du client et les exigences relatives au retour des produits seront discutées et expliquées par le représentant de service après-vente de SFA au moment de l'appel téléphonique.

4. Sous réserve des conditions générales ci-dessus, la Compagnie ne pourra **en aucun cas** être tenue responsable pour tout *dommage*, *perte* ou *blessure spéciale*, *accidentel* ou *consécutif* de quelque nature que ce soit, résultant de ou associé au produit ou à l'un de ses composants.

- *Se reporter à la section «F» pour plus de détails et d'informations sur les exemptions de garantie.*

5. Cette garantie est transférable **uniquement** lorsque le produit demeure dans les mêmes locaux où il a été installé initialement lors de l'achat.

E. GARANTIE PROLONGÉE + 1

Pour se prévaloir de la garantie prolongée, les conditions suivantes concernant le produit **doivent** être respectées :

- Le produit doit avoir été acheté **le 1er Janvier 2016** ou **après**.
- Le produit doit avoir été **inscrit** «en ligne» en remplissant le *formulaire d'inscription*,
- Une «**Preuve d'achat**» doit être soumise.

- *Une copie valide du reçu de vente devra être téléversée sur le site Internet de SFA.*

F. GARANTIE PROLONGÉE + 2

Pour se prévaloir de la garantie prolongée, les conditions suivantes concernant le produit **doivent** être respectées :

- Le produit doit avoir été acheté **le 1er Janvier 2023** ou **après**.
- Le produit doit avoir été **inscrit** «en ligne» en remplissant le *formulaire d'inscription*,
- Une «**Preuve d'achat**» doit être soumise.

- *Une copie valide du reçu de vente devra être téléversée sur le site Internet de SFA.*

NOTE: Aux fins de garantie, le produit doit être inscrit dans la première (1^{re}) année à compter de la date d'achat.

G. EXEMPTIONS DE COUVERTURE DE GARANTIE

Sous réserve de la section «Exemptions» ci-dessous, SFA-Saniflo inc. fournira *gratuitement* toutes les pièces de rechange nécessaires pour remédier à une défectuosité.

EXEMPTIONS:

LE **NON-RESPECT** DE TOUT CE QUI SUIT **PEUT ENDOMMAGER** LE PRODUIT ET **ANNULER** VOTRE GARANTIE.

- NE **PAS** rejeter d'acides, d'alcaloïdes, de solvants/décapants à peinture, de déchets alimentaires, de sacs en plastique, de métaux tels que des clous, des épingles à cheveux, du bois, des matériaux de construction, de la litière pour chats ou tout ce qui pourrait enrayer, endommager ou corroder l'unité.

- NE **PAS** fixer de distributeur de javellisant ou de nettoyant au chlorhydrate dans le réservoir des toilettes.

o Il a été démontré que ces solutions détériorent les composants en plastique et en néoprène des vannes de chasse et de remplissage, et elles peuvent provoquer des fuites.

- En cas de « coupure de courant », ne **PAS** utiliser les toilettes ou tout autre appareil sanitaire connecté à l'unité, car ils ne fonctionneront pas tant que le courant ne sera pas rétabli.

H. EXCLUSION DE GARANTIE

À L'EXCEPTION DE LA PRÉSENTE GARANTIE LIMITÉE, LA COMPAGNIE **DÉCLINE TOUTE** AUTRE GARANTIE, *EXPRESSÉ* OU *IMPLICITE*, CONCERNANT LE PRODUIT OU TOUT COMPOSANT DE CE PRODUIT, Y COMPRIS, MAIS SANS S'Y LIMITER, TOUTES LES GARANTIES IMPLICITES DE QUALITÉ MARCHANDE ET D'ADÉQUATION À UN USAGE PARTICULIER.

IMPORTANTE

LA ETIQUETA DE FABRICACIÓN SE ENCUENTRA ESTAMPADA EN LA CARCASA DEL MOTOR, EN LA PARTE POSTERIOR DEL INODORO. ANTES DE INSTALAR Y FIJAR EL INODORO AL SUELO, RECOPILE LA INFORMACIÓN NECESARIA PARA REGISTRAR EL PRODUCTO A EFECTOS DE GARANTÍA.

I DESCRIPCIÓN
Sanicompact® 4C es una combinación de taza de porcelana vítrea y un sistema integrado de descarga, triturador y bomba. Los dos componentes principales son el inodoro de porcelana y la unidad de bomba trituradora, alojada en la base del inodoro.

PRINCIPIO DE FUNCIONAMIENTO
Sanicompact® 4C está controlado por un programa electrónico con dos funciones:

- trituración/bombeo, en funcionamiento WC: el arranque se realiza presionando una de las dos partes del botón de doble descarga (gris claro: descarga pequeña, gris oscuro: descarga grande) integrado en la taza.
- solo bombeo, para la evacuación de aguas residuales de un lavamanos: el arranque es automático. El tiempo de funcionamiento depende del volumen de agua a bombear.

II ELEMENTOS SUMINISTRADOS
 Véase página 3.

III DIMENSIONES
 Véase página 15.

IV CURVA DE CAUDAL Y DATOS TÉCNICOS
 Véase página 16.

APLICACIÓN	1 inodoro + lavamanos
Evacuación vertical máx.	9 feet
Tensión	110-115 V
Frecuencia	60 Hz
Potencia	815 W
Intensidad absorbida máx	7.2 A
Temperatura máxima del líquido bombeado	110°F
Clase eléctrica	I
Índice de protección	IP44
Peso neto	67 lbs
Potencia mecánica	0.5 HP

ATENCIÓN : Solo las instalaciones que se ajusten a las especificaciones anteriores son aceptables.

V INSTALACIÓN
V.1 FIJACIÓN DE LA TAZA AL SUELO (véase fig. 5)

Después de instalar la tubería de suministro de agua y de descarga, coloque el **Sanicompact® 4C** sin apretar para que quede alineado con la tubería.

1. Marque el suelo a la altura de los tornillos de fijación de la taza del inodoro.
2. Retire el **Sanicompact® 4C**.
3. Taladre los agujeros. Si la unidad se instala sobre un suelo de hormigón o piedra, taladre dos orificios de 8 mm (5/16 po) a una profundidad aproximada de 50 mm (2 po) e inserte los tacos. Para la instalación en un suelo de madera, taladre un orificio piloto para tornillos para madera del número 10.
4. Realiza la conexiones de agua.
5. Coloque el **Sanicompact® 4C**.
6. Fije **Sanicompact® 4C** al suelo con ayuda de los tornillos.

No apriete demasiado los tornillos, ya que la base de porcelana podría agrietarse.

V.2 CONEXIÓN A LA EVACUACIÓN (véase fig. 2)

1. Encaje el extremo grande del codo **A** en la salida del aparato, orientelo en la dirección deada.
2. File el codo **A** con la barazadera **B** fornecida.
3. Empuje el manguito **A** sobre el codo y asegure la fijación con la abrazadera **B** fornecida.
4. Luego conecte el tubo de evacuación CPVC o PVC con Øext. 1 po (32 mm) al manguito, asegúrelo con la abrazadera **C** provista.

AVISO: Atención a no pinzar o doblar la tubería de evacuación.

AVISO: Evite absolutamente los puntos bajos del desagüe donde el agua pueda estancarse. Para

las partes horizontales de la evacuación, incline la tubería de desagüe un 1% hacia la evacuación por gravedad.

AVISO: Proteja las tuberías de la congelación con un aislamiento adecuado. Si el aparato se instala en locales deshabitados durante periodos de heladas, protéjalo de la siguiente manera:

- Corte el suministro de agua,
- Realice un ciclo sin agua,
- Vierta anticongelante en el recipiente (2 litros),
- Si es necesario, vacíe la parte ascendente de la evacuación.

AVISO: la tubería de descarga debe ser lo menos curvada posible. Evite las curvas cerradas. Unirse a la tubería de aguas negras sin ruta tortuosa.

Consejo: Instalar una purga en la parte más baja del recorrido de evacuación para facilitar el mantenimiento.

Si la instalación requiere una tubería de evacuación vertical, se complete con la instalación de una válvula de bola para facilitar el mantenimiento. La conexión al tubo ascendente debe realizarse mediante una conexión homologada y de acuerdo con la normativa local de fontanería.

Nota: La conexión debe realizarse siempre pro encima del tubo de evacuación principal para evitar el reflujo de presión hacia la tubería de descarga del aparato. La tubería puede instalarse hasta a 9 ft de altura, ya que dispone de una válvula antirretorno.

No se recomienda añadir una válvula de retención adicional.

V.3 CONEXIÓN DE UN LAVAMANOS (véase fig. 3 y 4)

Coloque **Sanicompact® 4C** de lado y corte la tapa de conexión situada en la basa del bloque motor. Bien desbarbe la apertura y conecte el manguito de entrada acodado que permite la conexión del lavamanos con tuberías estandar. El lavamanos

debe estar situado en la misma planta que el triturador.

VI.4 CONEXIÓN DEL SUMINISTRO DE AGUA

Para obtener el mejor rendimiento de descarga posible, el **Sanicompact® 4C** debe conectarse a una tubería de suministro de agua de ½ pulgada. El **Sanicompact® 4C** se suministra con un latiguillo de evacuación.

Nota: el latiguillo de evacuación de agua suministrado incluye un racor de compresión de 3/8" para facilitar la instalación.

VI.5 CONEXIÓN ELÉCTRICA

Sanicompact® 4C debe conectarse a una fuente de alimentación de 120 V, 60 Hz, 15 A, protegida por un disyuntor neutro de fallo a tierra (disyuntor o toma de corriente).

Conecte a un tomacorriente con toma a tierra.

ADVERTENCIA: Peligro eléctrico. Este aparato está equipado con un enchufe con toma de tierra. Para reducir el riesgo de descarga eléctrica, asegúrese de que el aparato está conectado a un circuito eléctrico con toma de tierra

IMPORTANTE: Evite conectar Sanicompact® 4C a un a fuente de alimentación alimentada por un

inversor.

VI.1 PUESTA EN SERVICIO Y PROGRAMACIÓN

VI.1.1 PUESTA EN SERVICIO

1. Enchufe el aparato a la toma de corriente. Espere 20 segundos: inicialización del dispositivo. Abra el grifo de agua al máximo para obtener un aclarado adecuado.

Inicie el ciclo normal presionando el botón gris oscuro. Arroje algunas hojas de papel higiénico a la taza para realizar de nuevo un ciclo.

2. Abra la llave del lavabo; la unidad debería ponerse en marcha automáticamente.

3. Desmunte la taza y compruebe la estanqueidad de todas las conexiones.

AVISO: el grifo del lavamanos debe estar perfectamente apretado. Incluso una pequeña fuga hará que el **Sanicompact® 4C** se ponga en marcha de forma inesperada.

VI.1.2 PROGRAMACIÓN

La duración de funcionamiento del **Sanicompact® 4C** varía según el ciclo elegido.

Ciclo económico (ECO): botón gris claro

19 segundos y 1 galón (3,8 L): la taza se enjuaga durante 10 segundos, la bomba se pone en marcha durante 7 segundos (durante estos 7 segundos, la taza sigue llenándose), luego la taza se llena de nuevo durante 2 segundos. Si es necesario, la duración del primer aclarado del ciclo ECO puede ampliarse a 16 segundos si la duración por defecto no es suficiente.

Ciclo normal: botón gris oscuro

25 segundos y 1,32 galones (5 L): la taza se enjuaga durante 16 segundos, la bomba se pone en marcha durante 7 segundos (durante estos 7 segundos, la taza sigue llenándose), luego la taza se llena de nuevo durante 2 segundos.

Modificación de la programación:

NOTA: Sólo se puede programar la versión ECO.

- Presione el botón ECO (botón gris claro) durante 5 segundos.
- El motor se enciende durante 2 segundos; esto significa que ha entrado en el modo de programación.
- Cada vez que se pulsa el botón gris oscuro, la duración del ciclo ECO aumenta en un segundo: cada impulso se valida con un breve arranque del motor.
- Cada vez que se pulsa el botón gris claro, la duración del ciclo ECO disminuye en un segundo: cada impulso se valida con un breve arranque del motor.

Para salir del modo de programación:

- No hacer nada durante 5 segundos.

El motor funciona durante 2 segundos, lo que indica la salida del modo de programación.

Nota 1: La duración mínima del primer aclarado del ciclo eco es de 19 segundos (ajuste por defecto) y la duración máxima es de 25 segundos.

Nota 2: No es posible modificar el ciclo Normal.

VI.3 DEVOLUCIÓN DEL APARETO

En caso de que **Sanicompact® 4C** esté defectuoso y deba devolverse para su reparación, recomendamos retirar el conjunto de la bomba trituradora del recipiente de porcelana. Asegúrese de que la taza se ha limpiado y desinfectado a fondo, por dentro y por fuera, antes de embalarla. No sumerja el motor en agua, ya que podría

causar daños irreparables en los componentes eléctricos.

VI.4 DESMONTAJE DEL MOTOR

Instrucciones reservadas exclusivamente para profesionales cualificados

1. Desconecte **Sanicompact® 4C** de la red eléctrica.
2. Cierre la llave de corte y separe el tubo de .
3. Si es necesario, cierre la llave de bola y desconéctela de la tubería de desagüe.
4. En la parte posterior de la unidad, localice el tubo de plástico transparente que conecta la electroválvula con el codo negro situado en la parte superior de la cubeta. Retire el codo negro del cuenco de porcelana girando y tirando.
5. En la parte posterior de la unidad, localice el codo de goma grande que conecta el motor con el sifón P del inodoro. Desenrosque la abrazadera de la manguera situada cerca del motor (que sujeta el codo de goma).
6. Repita los pasos anteriores, en orden inverso, para montar el motor.

IMPORTANTE

Antes de devolver el motor para su reparación, debe obtenerse una "autorización de devolución", ya que la mayoría de las reparaciones pueden realizarse in situ. Las piezas o motores devueltos para su reparación deben enviarse a portes pagados. No se aceptarán unidades enviadas a portes debidos o devueltas sin autorización.

Embale correctamente el conjunto triturador-bomba, teniendo cuidado de envolverlo con un aislamiento adecuado. Envíe el paquete al fabricante, a portes pagados, y asegúrelo contra pérdidas o daños durante el transporte (250 \$ deberían ser suficientes).

Cuando las reparaciones se realicen fuera del periodo de garantía, o si el usuario daña el conjunto triturador-bomba, se enviará al cliente un presupuesto de los costes de reparación. Las reparaciones (piezas y mano de obra) deben pagarse por adelantado.

VI CONSEJOS ÚTILES

SOPORTE DE TUBERÍAS

Toda la tubería sanitaria deberá contar con los soportes recomendados por sus fabricantes para evitar que cuelguen, ya que podrían obstruirse por la acumulación de aguas residuales.

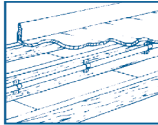

CURVAS DE TUBOS

Utilice curvas de tubo en lugar de codos. Si no es posible, utilice dos codos de 45° mayor que uno de 90°.

COMENZAR POR LA TUBERÍA VERTICAL

Si se requiere una instalación vertical, esta debe realizarse antes de instalar la tubería horizontal.

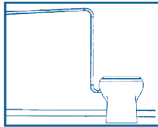

DIRECTAMENTE VERTICALE

El tubo de evacuación vertical debe rodear primero la taza. La sección horizontal de la tubería no debe ser superior a 12”.

ACCESO FÁCIL

La unidad debe ser accesible y extraíble en caso de requerir mantenimiento. Durante la instalación, se deberá colocar una llave de paso en la base de toda tubería de descarga vertical para permitir el fácil mantenimiento de la unidad.

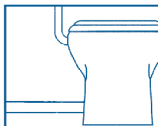

DESCENSO POR GRAVEDAD

El tubo de evacuación horizontal de la unidad lavamanos debe proporcionar un flujo por gravedad absoluto, de modo que el desagüe quede libre cuando se detenga la bomba.

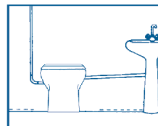

DISTANCIA MÍNIMA

El conjunto triturador-bomba debe instalarse al menos a un metro del tubo ascendente. Esto permitirá que el triturador funcione eficazmente para reducir el volumen de residuos.

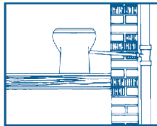

CONEXIÓN AL TUBO DE EVACUACIÓN

La descarga de este aparato debe terminar en una tubería de descarga de 3 po de diámetro como mínimo. Todas las tuberías de evacuación deben conectarse al tubo ascendente con un accesorio adecuado y homologado. Tenga en cuenta que el uso de una pinza hueca puede no estar permitido en su zona.

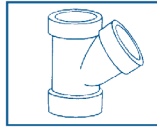

NO UTILIZAR TUBERÍAS DIAGONALES

La tubería de descarga debe funcionar de manera directamente vertical o en un plano horizontal (con una pequeña inclinación de gravedad) hacia el punto de descarga. La tubería no debe instalarse con pendiente diagonal ascendente desde la unidad hasta el punto de descarga.

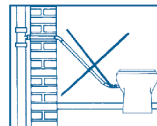

TUBERÍA

Todas las tuberías deben ser de cobre o de plástico soldado con solvente. No utilice mangueras flexibles.

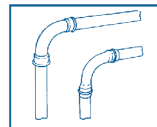

DESCARGA

Nunca descargue directamente en un drenaje abierto, alcantarilla o desagüe de aguas pluviales. Es

ilegal ya que constituye un peligro para la salud.

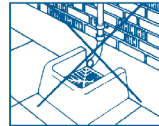

CONGELACIÓN

Asegúrese de que todas las tuberías susceptibles de congelarse estén adecuadamente aisladas o calentadas. En edificios sin calefacción, la tubería y el triturador deben protegerse adecuadamente contra el frío.



ELECTRICIDAD

El aparato debe desconectarse de la red eléctrica antes de realizar trabajos de mantenimiento o reparación.

El **Sanicompact® 4C** debe estar protegido por un disyuntor en caso de fallo a tierra del neutro y conectado a una fuente de alimentación de 120 V, 60 Hz.

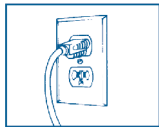

VIII GARANTÍA LIMITADA

Dos (2) años de garantía desde la fecha de compra

A. PREÁMBULO

Sujeto a los términos y condiciones establecidos en este documento, SFA-SANIFLO INC., en adelante la «Compañía», garantiza la *reparación* o el *cambio* de cualquier producto o de cualquiera de sus componentes (a discreción exclusiva de SFA-Saniflo Inc.) que resulte defectuoso. NOTA :

- Cubierto el **primer (1º)** año : **sólo** «cambios» desde la *fecha de compra*.
- Cubierte el **segundo (2º)** año : **sólo** «reparaciones» o suministro de «piezas de recambio» **sin coste** alguno durante el *resto* del periodo de garantía del producto.

B. CONDICIONES GENERALES

1. El producto debe ser instalado y operado de acuerdo con las instrucciones proporcionadas y la información contenida en los manuales del producto, incluyendo pero no limitado a las siguientes condiciones :

- El producto **no ha sido objeto** de negligencia, accidente o exposición a sustancias o productos «nocivos».
- El producto **ha sido instalado en estricta conformidad** con los códigos eléctricos y de plomería, locales o provinciales.

2. El supuesto defecto debe ser comunicado al instalador del producto o a la Compañía durante el periodo de garantía.

3. El periodo de garantía es de **dos (2) años** a partir de la fecha de compra.

C. CAMBIO/SUSTITUCIÓN DE PIEZAS O PRODUCTOS

Todas las solicitudes **requieren** un número de Autorización de Devolución de Mercancías (RGA o CAS) antes de cualquier *reparación* o *cambio*, de lo contrario la *reclamación o la solicitud de garantía puede ser denegada*.

D. LIMITACIONES

1. Las válvulas de llenado y lavado están cubiertas **únicamente** por la garantía del fabricante del equipo original (OEM).

2. La porcelana vitrificada está cubierta **únicamente** por los «defectos» de fábrica durante un período de un (1) año a partir de la fecha de compra.

3. Los siguientes elementos **no** están cubiertos por la garantía. Por

lo tanto, los costes (\$) correrán a cargo del usuario (cliente) :

- Retirada y conexión del producto (es decir, costes de mano de obra) por parte del cliente o del fontanero.
- Limpieza y embalaje del producto.

Las responsabilidades del cliente y los requisitos de devolución serán discutidos y explicados por el representante del servicio SFA en el momento de la llamada telefónica.

4. Sujeto a los términos y condiciones anteriores, **en ningún caso** la Compañía será responsable de cualquier *daño especial, incidental o consecuente, pérdida o lesión* de cualquier tipo que surja de o en relación con el producto o cualquiera de sus componentes.

• *Consulte la sección «F» para obtener más detalles e información sobre las exenciones de la garantía.*

5. Esta garantía **sólo** es transferible cuando el producto permanece en el mismo lugar donde se instaló originalmente en el momento de la compra.

E. GARANTÍA AMPLIADA + 1

Para poder disfrutar de la garantía ampliada, **deben** cumplirse los siguientes requisitos del producto :

- El producto debe haber sido adquirido **a partir del 1 de enero de 2016**.

- El producto debe haberse **registrado** «en línea» rellenando el *formulario de registro*,

- Debe presentarse un «**justificante de compra**».

- *Debe subirse una copia válida del recibo de compra al sitio web del SFA.*

F. GARANTÍA AMPLIADA + 2

Para poder disfrutar de la garantía ampliada, **deben** cumplirse los siguientes requisitos del producto :

- El producto debe haber sido adquirido **a partir del 1 de enero de 2023**.

- El producto debe haberse **registrado** «en línea» rellenando el *formulario de registro*,

- Debe presentarse un «**justificante de compra**».

- *Debe subirse una copia válida del recibo de compra al sitio web del SFA.*

NOTA: A efectos de garantía, el producto debe registrarse dentro del primer (1º) año desde la fecha

de compra.

G. EXENCIONES DE LA COBERTURA DE LA GARANTÍA

Con sujeción a la sección de «exenciones» que figura a continuación, SFA-Saniflo Inc. proporcionará *sin cargo alguno* todas las piezas de repuesto necesarias para subsanar un defecto.

EXENCIONES:

EL **INCUMPLIMIENTO** DE CUALQUIERA DE LOS SIGUIENTES PUNTOS **PUEDA DAÑAR EL PRODUCTO Y ANULAR LA GARANTÍA**.

- **NO** elimine ácidos, alcaloides, disolventes/quitapinturas, residuos de alimentos, bolsas de plástico, metales como clavos, horquillas, madera, materiales de construcción, arena para gatos o cualquier otra cosa que pueda atascar, dañar o corroer la unidad.

- **NO** coloque los dispensadores de blanqueador o limpiador de ácido clorhídrico en el tanque del inodoro.

o Se ha demostrado que estas soluciones deterioran los componentes de plástico y neopreno de las válvulas de descarga y llenado y pueden provocar fugas.

- En el caso de un «corte de energía», **NO** utilice el inodoro ni ningún otro accesorio conectado a la unidad, ya que no funcionará hasta que se restablezca la energía.

H. RENUNCIA A LA GARANTÍA

A EXCEPCIÓN DE ESTA GARANTÍA LIMITADA, LA COMPAÑÍA **RECHAZA CUALQUIER OTRA GARANTÍA, EXPRESA O IMPLÍCITA, CON RESPECTO AL PRODUCTO O A CUALQUIER COMPONENTE DE ESTE PRODUCTO, INCLUIDAS, PERO SIN LIMITARSE A ELLAS, TODAS LAS GARANTÍAS IMPLÍCITAS DE COMERCIABILIDAD E IDONEIDAD PARA UN FIN DETERMINADO.**

Discharge height
Feet

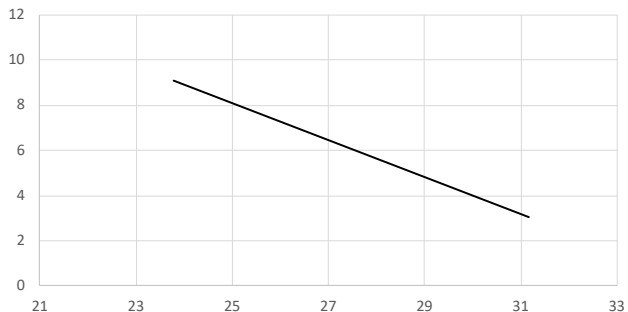

Flowrate Gal/min

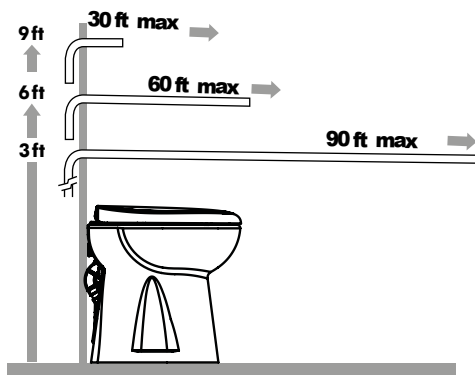

SANICOMPACT® 4C
120 V - 60 Hz - 7.2 A - 0.5 HP - 67lbs

For service or for further inquiries, please call or contact one of the following addresses:
Pour le service et d'autres demandes de renseignements, veuillez appeler à l'une des adresses indiquées ci-dessous :

United States
SFA-SANIFLO INC.
105 Newfield Avenue, Suite A
Edison, NJ 08837

Canada
SFA-SANIFLO INC.
500 Jamieson Parkway, Unit 5
Cambridge, ON N3C 0G5

Toll Free: 1-800-571-8191

Toll Free : 1-800-363-5874

Phone: 1-732-305-2200

Phone: 519-824-1134

Fax: 1-732-225-6072

Fax: 519-824-1143

E-mail: sfasales@saniflo.com

E-mail : sales@saniflo.ca or/ou ventes@saniflo.ca

Website: www.saniflo.com

Website: www.saniflo.ca or/ou www.saniflo.ca/fr